



TRAEGER

WOOD FIRED GRILLS

KASUTUSJUHEND



**TULEKAHJUDE PEAMINE PÕHJUS ON NÕUTUD ÕHUVAAHE PUUDUMINE
TULEOHTLIKE MATERJALIDE VAHEL. ON ÜLIMALT TÄHTIS, ET TOODE
PAIGALDATAKS TÄPSELT NENDE JUHISTE KOHASELT.
TÄHTIS. HOIDKE KASUTUSJUHEND ALLES.
LUGEGE SEE HOOLIKALT LÄBI.**

TFB78GZE/GLE/GZEC/GLEC
TFB57GZE/GLE/GZEC/GLEC
DOC428

TÄHTIS OHUTUSTEAVE

LUGEGE ENNE SEADME PAIGALDAMIST JA KASUTAMIST LÄBI KOGU KASUTUSJUHE

Palun lugege enne puidugraanulitega köetava seadme kasutamist läbi kogu kasutusjuhend. Nende juhiste eiramine võib põhjustada varalist kahju, kehavigastusi või isegi surma. Võtke ühendust hoonete kohalike haldajate või tuletõrjemetriikiga, et saada teavet piirangute ja paigalduskontrolli nõuete kohta oma piirkonnas.

Toidu valmistamine lehtpuuküttega vahendiga on aastatepikkune nauding – nii teile kui ka teie rahulolevatele sõpradele ja perele. Teie uus Traegeri grill on konstrueeritud spetsiaalselt toidutegemise lihtsustamiseks, et pakkuda optimaalset jõudlust ja parimalt maitsesatud toitu.

Nagu iga grilli ja küpsetusseadme puhul, tekivad toiduvalmistamise ajal materjali (olgu see puit, gaas või süsi) põletamisel orgaanilised gaasid. Vingugaas (süsinikmonooksiid) võib kontsentreeritud kogustes olla eriti kahjulik. Väljas vabas õhus hajub süsinikmonooksiid loomulikul teel ja on ohutu.

HOIATUS! Värvitu ja lõhnatu gaasi põhjustatud mürgistuste vältimiseks nii teile endale, teie perele, lemmikloomadele kui ka teistele, järgige juhiseid.

- Vingugaasimürgistuse sümptomid on peavalu, pearinglus, nõrkus, iiveldus, oksendamine, unisus, segasus. Vingugaas vähendab vere võimet hapnikku edasi kanda. Vere väike hapnikusisaldus võib põhjustada teadvusekaotust ja surma.
- Kui teil endal või teistel tekivad külmetus- ja gripilaadsed sümptomid, pöörduge arsti poole. Vingugaasimürgistus, mida võib kergesti segi ajada külmetuse või gripiga, avastatakse tihti liiga hilja.
- Alkoholi ja ravimite tarvitamine tugevdab vingugaasimürgistuse mõju.
- Vingugaasimürgistus on eriti ohtlik rasedatele ja loodetele, väikelastele, vanuritele, suitsetajatele ja inimestele, kellel on probleeme vere või vereringega (aneemia või südamehaigused).
- Kasutage Traegeri grilli ainult väljas ja mittesüttival pinnal, samuti eemal tuleohtlikest materjalidest.
- Ärge kasutage bensiini, bensiinitüüpi lambikütust, petrooleumi, süütevedelikku ega muid tuleohtlikke vedelikke, et alustada või „värskendada” tuld selles seadmes. Hoidke grilli kasutamise ajal kõik taolised vedelikud sellest eemal.

TÄHTIS. LUGEGE HOOLIKALT JA HOIDKE EDASPIDISEKS ALLES.

Kui paigaldate selle seadme kellegi teise jaoks, andke see kasutusjuhend omanikule kaasa, et ta saaks selle läbi lugeda ja edaspidiseks alles hoida.

OHT!

Tarbijatele Põhja-Ameerikas.

- Ühendage sobivasse kolmeharulisse pistikupessa.
- Nõutud on GFCI kaitsega elektritoide. Elektrišoki vältimiseks kasutage kolmeharulist pistikupesa, milleni ulatub 1,8 m (6') pikkune toitekaabel. Järgige pistikupesa paigaldamisel riiklikku elektriseadust ning kohalikke eeskirju ja määruseid.

Tarbijatele Euroopa Liidus.

- Ühendage sobivasse maandatud pistikupessa.
- Ärge eemaldage maandusharu ega muutke seda muul viisil. Ärge kasutage adapterit ega pikendusjuhet.

OHT!

- Ohtlik pinget, mis võib anda elektrilöögi, tekitada põletusi või põhjustada surma. Enne grilli hooldamist ühendage lahti toitejuhe, kui käesolevas juhendis ei ole teisiti märgitud.
- Ärge kunagi kasutage ega hoidke grilli lähedal tuleohtlike vedelikke.
- Ärge kunagi kasutage grilli käsitsi süütamiseks bensiini ega süütevedelikku.

HOIATUS!

Suitsuht

Käivitamise ajal võib tekkida graanulite üleküllus, mille tagajärjeks on ebatavaliselt paks ja valge suits, mis võib jääda pikaks ajaks. Kui see juhtub, lülitage grill pealülitist välja ja ühendage vooluvõrgust lahti. Kui see olukord kestab pikemat aega, võivad osalisest põlemisest tekkinud gaasid täielikult süttida, pannes kaane „hüppama”. Kui see „hüpe” tekib ja grilli ei ole nõuetekohaselt hooldatud, nagu on kirjeldatud osas „Grilli hooldamine” lk 20-21, võib tekkida rasvatulekahju. Selle probleemi lahendamiseks laske grillil täielikult jahtuda, eemaldage kõik sisemised osad ja puhastage põhjalikult kõik kogu ning graanulid grillist ja koldest (vt lk 21 „Tuha puhastamine kolde seest ja selle ümbrusest”).

HOIATUS!

Põletusoh

Mitu grilli osa muutub kasutamise ajal väga kuumaks. Põletuste vältimiseks tuleb olla ettevaatlik nii grilli töötamise ajal kui ka pärast seda, kui grill on veel kuum.

- **Ärge jätke kunagi** grilli valveta, kui läheduses on väikesed lapsed.
- **Ärge liigutage kunagi** grilli, kui see töötab.
- Laske grillil enne selle liigutamist või transportimist täielikult jahtuda.

HOIATUS!

Tuleoht

- Grilli kasutamisel peab grilli ja süttivate materjalide vahele jääma **VÄHEMALT** 45,7 cm.
- Kui selle grilli kohal asuvad süttivad materjalid, tuleb hoida **VÄHEMALT** 102 sentimeetrist vahekaugust.

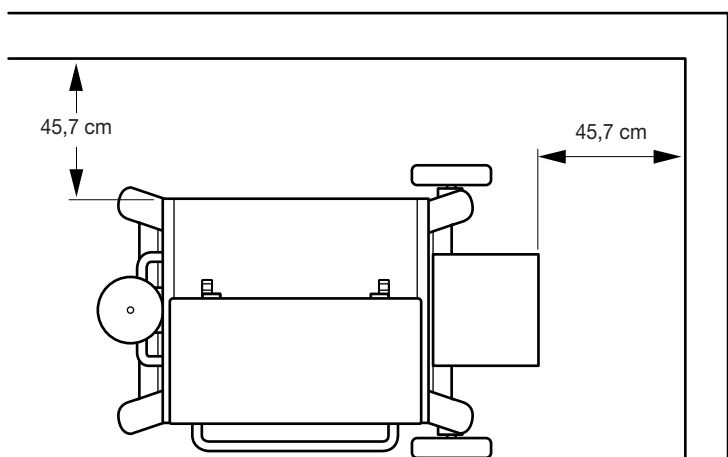

HOIATUS!

Öhusaaste oht

- Pange grill kokku ja kasutage seda **AINULT** kokkupanekujuhiste ja selle kasutusjuhendi kohaselt.
- Grill on mõeldud **AINULT** ÕUES kasutamiseks.
- Ärge kasutage kunagi grillis kütmiseks mõeldud graanuleid, sest neis võivad olla ohtlikud ained või lisandid.

ETTEVAATUST!

- Hoidke puidugraanuleid alati kuivas kohas, eemal soojusenergia tootmiseks mõeldud seadmetest ja muudest kütusepaakidest.
- Hoidke grill puhtana. Vaadake selles kasutusjuhendis olevaid puhastamisjuhiseid.
- Ärge kasutage lisatarvikuid, mis ei ole mõeldud selle grilli jaoks.
- Parimate tulemuste ja maitse saamiseks kasutage TRAEGER-i KAUBAMÄRGI PUIDUGRAANULEID.
- Isegi kui grillis on piisavalt ruumi, olge sinna suure koguse toidu lisamisel ettevaatlik. Sellest võib tilkuda palju rasva ja suurenda tuleoht, eriti kui grilli pole korralikult hooldatud. Selline toit on näiteks umbes poole kilo jagu peekonit. Kui eelmiste küpsetamiste käigus on tekkinud palju tuleohtlikku rasva, soovitame grilli sellest enne järgmist kasutamist puhastada.

Tarbijatele Euroopa Liidus.

- See seade ei ole ette nähtud kasutamiseks isikutele (sh lastele), kellel on vähenenud füüsilised, sensoorsed või vaimsed võimed või kellel puuduvad kogemused ja teadmised, välja arvatud juhul, kui nende ohutuse eest vastutav isik teostab nende üle järelevalvet või juhendab neid seadme kasutamisel.
- Lastele peab ütleva, et nad ei tohi seadmega mängida.

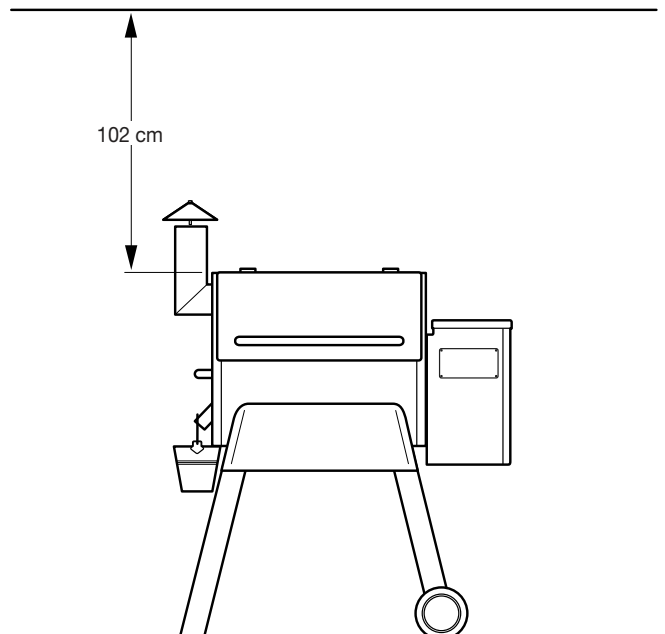

HOIDKE NEED JUHISED ALLES



ELA

MAITSERIKKALT

KASUTAGE OMA GRILLI VÕIMALUSI
MAKSIMAALSELT TRAEGERI RAKENDUSEGA

SISUKORD

- 2 TÄHTIS OHUTUSTEAVE
- 6 MIKS VALIDA TRAEGERI PUIDUGRAANULID?
- 7 MUUTKE GRILLI HOOLDAMINE LIHTSAKS
- 8 GRILLI TUNDMAÕPPIMINE
- 11 GRILLI ETTEVALMISTAMINE
- 13 GRILLI KASUTAMINE
- 14 KÜPSETAMISVIISI VALIMINE
- 17 LISAJUHTFUNKTSIOONID
- 18 PUNKRI PUHASTAMINE
- 19 PRO SEERIA FUNKTSIOONID
- 20 GRILLI HOOLDAMINE
- 22 KORDUMA KIPPUVAD KÜSIMUSED
- 24 VEAOTSING
- 26 NÕUANDED KASUTAMISEKS
- 31 HOOLDUS JA GARANTII

MIKS VALIDA **TRAEGERI** PUIDUGRAANULID?

PEAME TRAEGERIS MAITSET VÄGA TÄHTSAKS. Seepärast toodame 100% looduslikke puidugraanuleid, et tagada parima kvaliteediga puidu kasutamine, mis annab toidule hea maitse ning põleb tõhusalt ja usaldusväärselt. Kuna me ei saa teiste kaubamärkide puidugraanulite puhul sama tulemust garanteerida, soovime parima kogemuse saamiseks alati kasutada meie puidugraanuleid.

100% NATURAALNE PUIT

Pole täite- ega tehislisaaineid –ainult puhas puit puhta maitse jaoks.

PUIDU PÕLETAMISEGA RIKASTATUD MAITSE & SUITSUTEADUS

Täpselt õige niiskussisaldus annab tulemuseks parima kvaliteediga puhta puidumaitse.

USA TRAEGERILE KUULUVAD SAEVESKID JA GRAANULITE TOOTMISPROTSESS

Pärast 30 aastat tegutsemist oleme välja töötanud puidugraanulite tootmise „kullastandardi“.



HEA KÕIGEGA. SUUREPÄRANE:

	LOOMALIHA	LINNULIHA	SEALIHA	LAMBALIHA	MEREANNID	KÜPSETATUD	KÖÖGIVILJAD	METSLOOMALIHA
LEPP	🐄	🐓	🐷		🐠	🍰	🍎	
ÕUN		🐓	🐷			🍰	🍎	
KIRSS	🐄	🐓	🐷	🐮		🍰		
HIKKORIPUU	🐄	🐓	🐷				🍎	🦌
VAHER	🐄		🐷	🐮		🍰	🍎	
MESQUITE	🐄	🐓			🐠			🦌
TAMM	🐄				🐠	🍰		
PEKAANIPIUU	🐄	🐓	🐷	🐮		🍰	🍎	
SUUR METSLOOMA-LIHAVALIK	🐄	🐓	🐷		🐠			🦌
KALKUNIVALIK		🐓						
TEXASE LOOMALIHAVALIK	🐄							
SIGNATUURVALIK	🐄	🐓	🐷	🐮	🐠	🍰	🍎	🦌

MUUTKE GRILLI HOOLDAMINE LIHTSAKS

GRILLI PUHTANA ja ladestunud rasvast ja prahivabana hoidmine on väga tähtis, et säilitada grillimisel puhas püüdu põlemisel tekkiv maitsenüanss. Parim viis selle tagamiseks on kasutada meie puhastus- ja hooldustoodete sarja, mida saate kohaliku edasimüüja käest või veebist aadressil traegergrills.com.

950 ML TRAEGERI LOODUSLIK PUHASTUSVAHEND

Hoidke oma grill sama puhas ja särav nagu ostmise päeval, kasutades meie looduslikku puhastusvahendit.



5-OSALINE KOMPLEKT RASVAÄMBER LINERS

Tänu meie alumiiniumist sisevoodritele on rasvaämbrli hooldamine lihtne.



5-OSALINE KOMPLEKT RASVATILKADE PUUDMISE ALUS LINERS

Need kuumuskindlast alumiiniumist kerged ja ühekordsed sisevoodrid võimaldavad Traegerit kiiresti puhastada ja edasi kasutada.



45 cm X 45 m TRAEGER X OREN ROOSA LIHAPAPER

See FDA heakskiidu saanud paber hoiab liha mahlasena ja vedeliku lihas, kuid laseb läbi piisavalt õhku, et võimaldada suitsumaitset lihani jõuda.



GRILLI TUNDMAÕPPIMINE

Lugege juhendist, kuidas Traeger-i Pro seeria grilli kokku panna või paigaldada.

GRILLI OSAD JA FUNKTSIOONID



Välimus võib mudeliti erineda.
Pildil on mudel TFB57G.

Osa	Kirjeldus	Osa	Kirjeldus
1	Grilli kaane käepide	12	Rasvaämber
2	Grilli kaas	13	Lihasond
3	Grilli kere	14	Eesmine ratastel jalg
4	Korstnamütsi tihend	15	Tagumine ratastel jalg
5	Korstnatoru	16	Tagumine kinnitatud jalg (mudelil 780 on pöödrattad)
6	Korstnamüts	17	Eesmine kinnitatud jalg
7	Portselankattega ülemine grillirest	18	Jalaklambrid
8	Portselankattega grillirest	19	Puidugraanulite punkri puhastamise uks
9	Rasvatilkade püüdmise alus	20	Traegeri juhtpaneel WiFIRE-i tehnoloogiaga
10	Kuumusetökesti	21	Puidugraanulite punker
11	Külgmine käepide tõstmiseks	22	Spiraalam (grilli punkri sisemine osa)

PUIDUGRAANULITE PUNKER



Puidugraanulite punkri mahtvus 8,2 kg võimaldab tunde süüa teha. Kombineerige see Traegeri juhtpaneeliga, millel on WiFIRE-i tehnoloogia ja imemaitsev toit on ainult „ühe klõpsu“ kaugusel.

VAADIKUJULINE

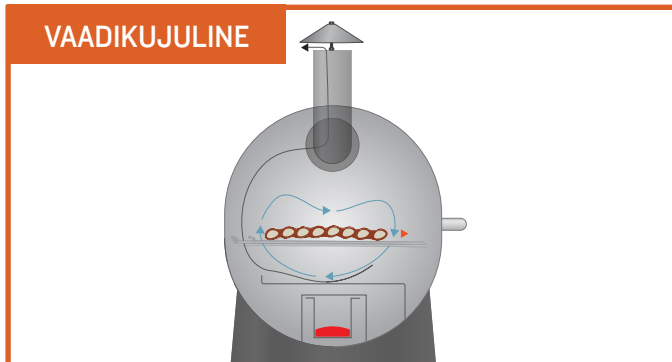

Traegerile omane vaadikujuline punker tekitab soojusjuhtimise keerise. See paneb kuuma ja suitsuse õhu küpsetuskambris ringlema, ümbritsedes toidu puidu põletamisest tekkinud kuumusega, nii et küpsemine toimub ühtlaselt igast küljest.

GRILLIMISALA

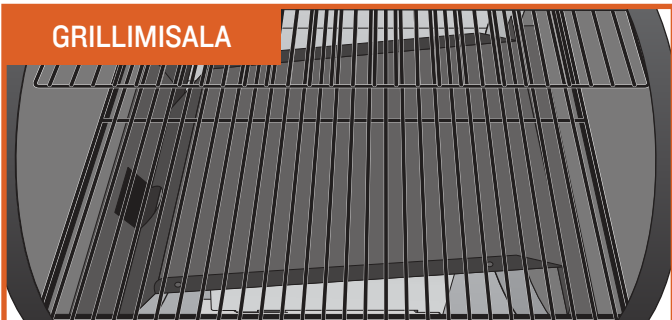

0,37–0,50 m² suuruse grillimisalaga Traegeri grillil on võimalik valmistada lihatükke ja ribisid suurele peoseltskonnale, kusjuures ka erinevate kõrvalroogade valmistamiseks jääb piisavalt ruumi üle.

TIPPTEHNOLOOGILISED JUHTNUPUD

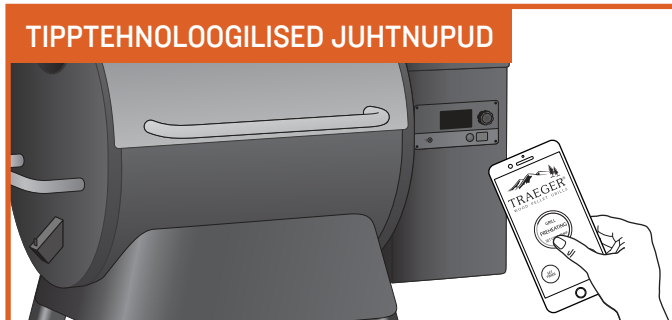

Traeger-i Pro seeria grilli kasutamine on sama lihtne kui telefoni väljavõtmine. WiFIRE-i tehnoloogia võimaldab seadistada ja kohandada temperatuuri automaatselt retseptide järgi, mida saate alla laadida meie Traegeri rakendusest. Minge Androidile rakenduse allalaadimiseks Google Play poodi; Apple'i rakenduse allalaadimiseks App Store'i. Külastage rakenduse kasutamise kohta lisateabe saamiseks veebilehte traegergrills.com/app. Vaadake Wi-Fi-ühenduse loomise kohta juhiseid järgmisel lehel olevast jaotisest „Grilli ühendamine”.

MITMEKÜLGUSUS

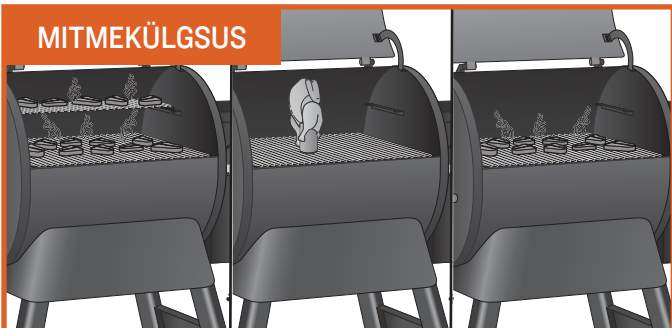

Kohandatav kahetasandiline restisüsteem võimaldab laadida täis mõlemad grillirestid, et valmistada tõeline pidusöök. Eemaldage pealmine rest, et küpsetada suuremat toidukogust, nagu terve kalkun, või pange alumine grillirest kõige alumisse asendisse, et toidule jääksid ahvatlevad grillimisjäljed.

POLE VAJA TEGELDA TULEKUSTUTAMISEGA



Te ei pea muretsema süttivate rasvatilkade pärast, mis võivad toidu rikkuda, sest Traegeri puuküttega grillid kasutavad küpsetamiseks kaudset kuumust. Kõik rasvatilgad juhatakse ohutult välisesse rasvatilkade püüdmise ämbrisse, kust te saate need hõlpsalt ära valada.

NÕUANNE. Kui Traegeri rasvatilkade püüdmise aluseid vahetatakse sageli, aitavad need hoida teie grilli puhtana ja vähendada ootamatuid leeke.



HOIATUS! Hoidke oma grill puhtana. Vt lisateavet osadest „Nõuanded kasutamiseks” ja „Grilli hooldamine”.

GRILLI TUNDMAÕPPIMINE (JÄTKUB)

WiFi-i ELEKTRONILINE JUHTPANEEL Traeger-i Pro seeria grill on varustatud uusima Traegeri WiFi-i tehnoloogiaga juhtpaneeliga, millel on Wi-Fi võimalus. Enne grilli kasutamise alustamist tutvuge juhtpaneeli erinevate funktsioonidega. **Kui toitelüliti on asendis SEES (I), vajutage grilli sisselülitamiseks ükskõik millisele nupule.**

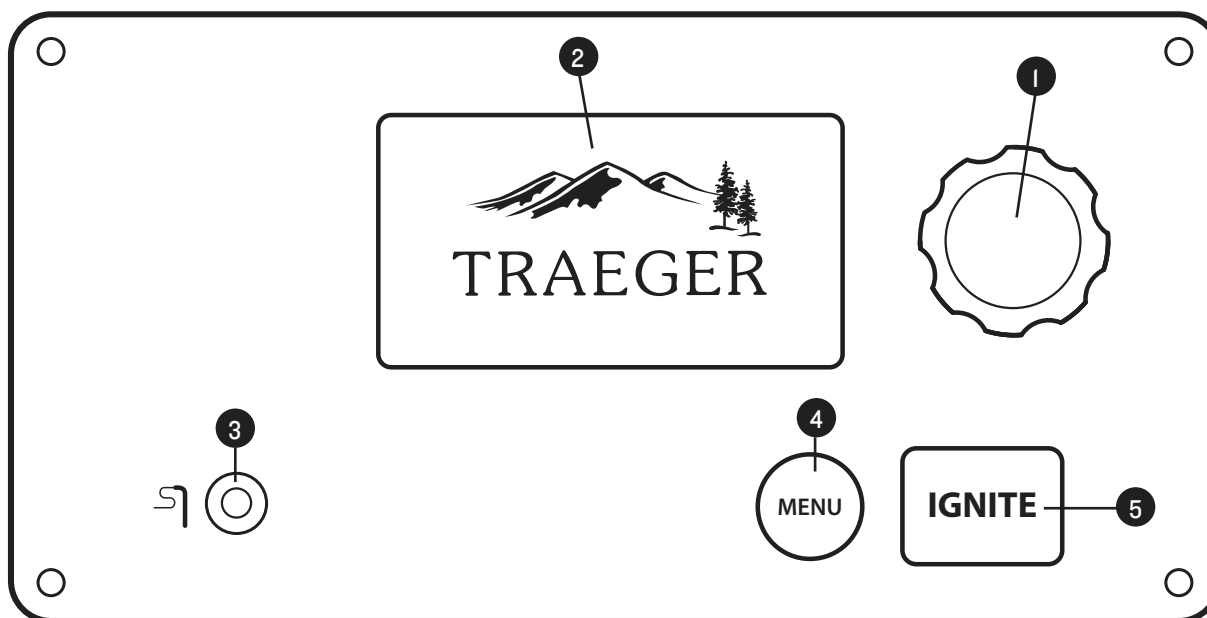

1 VALIKUNUPP

Kuvamenüü valikute vahel liikumiseks ja temperatuuri kohandamiseks keerake valikunuppu. Vajutage valiku kinnitamiseks nupu keskele. Sulgemistsükli alustamiseks vajutage nuppu ja hoidke seda 3 sekundit all. Laske grillil pärast iga küpsetamiskorda läbida täielik sulgemistsükkel. Lisateabe saamiseks vaadake peatükki „Grilli hooldamine”.

2 OLEKU KUVA

Näitab hetketemperatuuri, küpsetamisprogrammi olekut, järelejäänud küpsetamisaega jne.

3 LIHASONDI PESA

Ühendage lihasond küpsetamisel kasutamiseks pesa.

4 MENU (menüü)

MENÜÜST saate valida lihasondi ja sünkroonida grilli oma kodu internetisätetega.

5 IGNITE (süüta)

Vajutage grilli käivitamiseks nuppu IGNITE (süüta).

MÄRKUSED.

- Kui grilli peamine toitelüliti on SISSE (I) lülitatud, vajutage elektroonilise juhtpaneeli sisselülitamiseks mis tahes nuppu või keerake valikunuppu.
- Temperatuurikõikumised on Traegeri grillide korral normaalsed. Suurem kõikumine võib olla põhjustatud tuulest, õhutemperatuurist, vales kasutamisest või grilli ebapiisavast hooldamisest.

GRILLI ÜHENDAMINE

Järgige neid juhiseid grilli ühendamiseks Wi-Fi-ga. Lisateabe saamiseks WiFi-i, Traegeri rakenduse ja teiste ühendusviiside kohta minge aadressile traegergrills.com/app.

MÄRKUSED.

- Veenduge, et teie nutiseadmes töötaks uusim operatsioonisüsteem.
- Grilli ühendamiseks Wi-Fi võrku peab grill olema sisse lülitatud. Veenduge, et peamine toitelüliti oleks sisselülitatud asendis (I) ja grilli juhtpaneelil oleks ees avaakraan.

1. Laadige Traegeri rakendus alla Google Play poest Androidile või App Store'ist Apple'ile.
2. Veenduge, et teie nutiseade oleks ühendatud Wi-Fi võrku, millega soovite grilli ühendada.
3. Avage Traegeri rakendus ja järgige juhiseid.

NÕUANDED.

- Parima ühenduvuse saamiseks pöörake oma grill Wi-Fi-ruuteri suunas, suunake grilli antenn alla ja veenduge, et Wi-Fi-signaal oleks tugev.
- Wi-Fi-signaali tugevust võib suurendada Wi-Fi leviala laiendaja.

GRILLI ETTEVALMISTAMINE

KASUTAGE AINULT ESMAKORDSEL SÜÜTAMISEL. Grilli õige töö tagamiseks peate esmalt ette valmistama grilli spiraalajami, „laadides“ ajami toru puidugraanulitega.

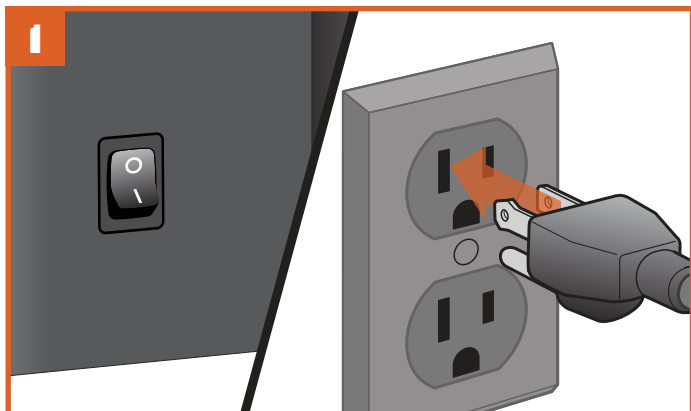

PISTIKU VÄLIMUS VÕIB PIIRKONNITI ERINEDA.

Kui peamine toitelüliti on VÄLJAS (0), ühendage toitejuhe sobivasse maandatud pistikupessa.

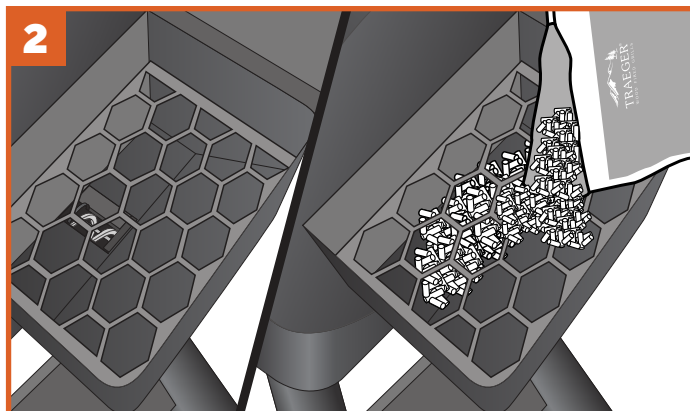

Enne puidugraanulite lisamist punkrisse veenduge, et grilli keres ei oleks võõrkehi.



HOIATUS! Kasutage AINULT TRAEGER-I KAUBAMÄRGI PUIDUGRAANULEID, mis on mõeldud just meie grillides kasutamiseks. Ärge kasutage grillis kütmiseks mõeldud puidugraanuleid.

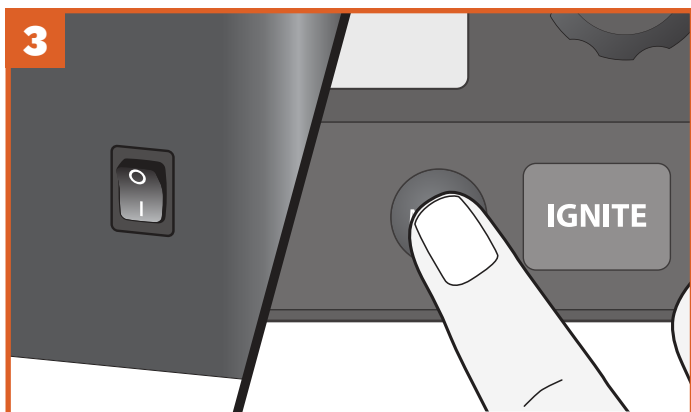

Grilli sisselülitamine. Vajutage grilli tagaosas asuv peamine toitelüliti asendisse SEES (I), seejärel juhtpaneeli mis tahes nuppu, et aktiveerida WiFIRE-i elektrooniline juhtpaneel. Mõne sekundi pärast kuvatakse avakuva.

MÄRKUS. Ettevalmistamise meeldetuletus kuvatakse paaril esimesel korral grilli käivitamisel. Grilli peab siiski ette valmistama ainult esmakordsel käivitamisel.

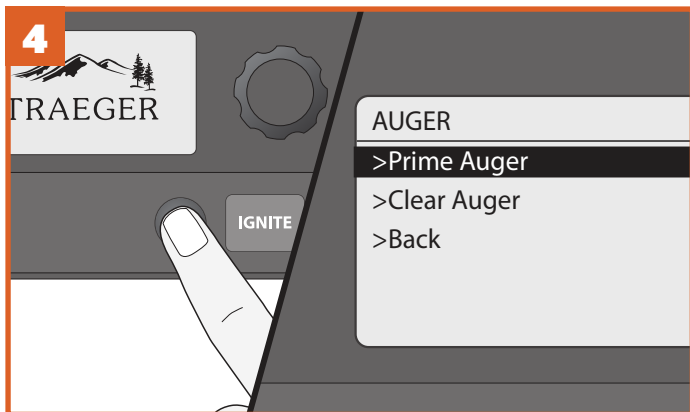

Vajutage peamenüü kuvamiseks nuppu MENU (menüü). Keerake valimisnupp asendisse AUGER (spiraalajami), seejärel valige Prime Auger (spiraalajami ettevalmistamine).

Spiraalajami toru graanulitega täitmiseks kulub paar minutit, seejärel hakkab see neid küttekoldesse suunama. Grilli ekraanile kuvatakse kella-aeg. Kui puidugraanulid lastakse küttekoldesse, valige spiraalajami väljalülitamiseks Done (valmis). Grilli ettevalmistamiseks peab koldesse laskma ainult mõned puidugraanulid.

GRILLI ETTEVALMISTAMINE (JÄTKUB)

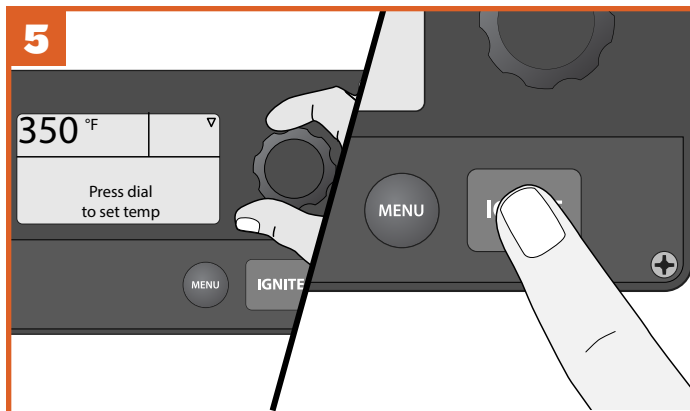

Avaekraanil kuvatakse kiri „Press dial to set temp.“ (temperatuuri valimiseks vajuta valikunuppu). Pöörake valikunupp päripäeva kuni 177 °C-ni ja vajutage nupule. Vajutage IGNITE (süüta), sulgege grilli kaas ja laske grillil 20 minutit töötada, kuni see on saavutanud määratud temperatuuri.



MÄRKUS. Kui peate valima või kinnitama menüüvaliku, keerake valikunuppu, kuni jõuate soovitud valikuni, ja vajutage valiku kinnitamiseks nupu keskele.



Pärast 5. sammu seadistage temperatuuriks 232 °C ja laske grillil veel 30 minutit töötada.

MÄRKUS. Kui spiraalajam kiilub kasutamise ajal kinni, laske grillil täielikult jahtuda, seejärel vajutage menüü uuesti kuvamiseks nuppu MENU (menüü). Keerake valikunuppu, kuni jõuate valikuni AUGER (spiraalajam), seejärel valige „Clear Auger“ (puhasta spiraalajam). Ajam töötab kinni kiilunud graanulite eemaldamiseks 60 sekundit tagurpidi.



Grilli väljalülitamiseks vajutage ja hoidke valikunuppu 3 sekundit all, nii alustab grill sulgemistsükliga. Täieliku väljalülitustsükli lõppedes on grill ette valmistatud.

GRILLI KASUTAMINE

GRILLI KASUTAMISEL PEATE IGA KORD ALUSTAMA NENDEST SAMMUDEST.

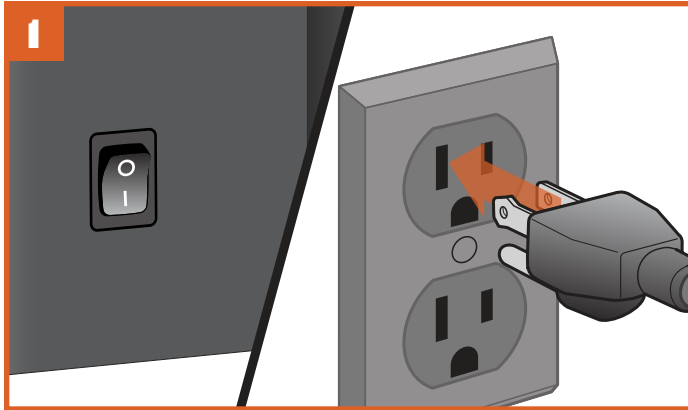

PISTIKU VÄLIMUS VÕIB PIIRKONNITI ERINEDA.

Ühendage toitejuhe sobivasse maandatud pistikupessa ja vajutage peamine toitelüliti asendisse SEES (I).

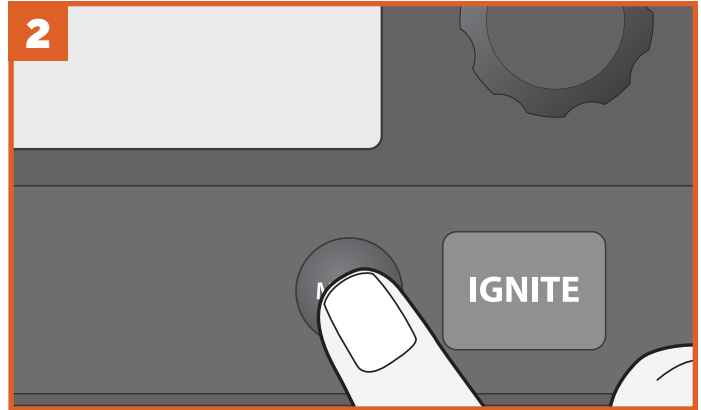

Vajutage juhtpaneeli tööle hakkamiseks mis tahes nuppu.



HOIATUS!

- Grilli kasutamisel hoidke grill süttivatest materjalidest vähemalt 45,7 cm kaugusel.
- Kasutage AINULT TRAEGER-I KAUBAMÄRGI PUIDUGRAANULEID, mis on mõeldud just meie grillides kasutamiseks. Ärge kasutage grillis kütmiseks mõeldud puidugraanuleid.

MÄRKUSED.

- Traegeri mobiilirakendus muudab WiFIRE-i elektroonilise juhtpaneeli kasutamise veel lihtsamaks. Grilli ühendamiseks laadige alla Traegeri rakendus ja järgige juhiseid. Lisateabe saamiseks WiFIRE-i, Traegeri rakenduse ja teiste ühendusviiside kohta minge aadressile traegergrills.com/app.
- Kui vajutate nuppu IGNITE (süüta), alustab Traeger-i Pro seeria grill küpsetusmeetodist olenemata alati süütamis- ja eelsoojendamistsükliga.
- Pärast iga küpsetamist laske grillil alati läbida täielik sulgemistsükkel. Sulgemistsükli alustamiseks vajutage ja hoidke all valikunuppu.
- Soovitame rasvatilkade püüdmise alust tihti puhastada, et vähendada rasvast põhjustatud tulekahju tekkimise võimalust. Vaadake täpsema teabe saamiseks peatükki „Grilli hooldamine” lk 20.

KÜPSETAMISVIISI VALIMINE

PÜSIVAL TEMPERatuurIL KÜPSETAMINE Kasutage seda viisi lihtsamate retseptide puhul, kui toitu on vaja küpsetada ühel püsival temperatuuril.

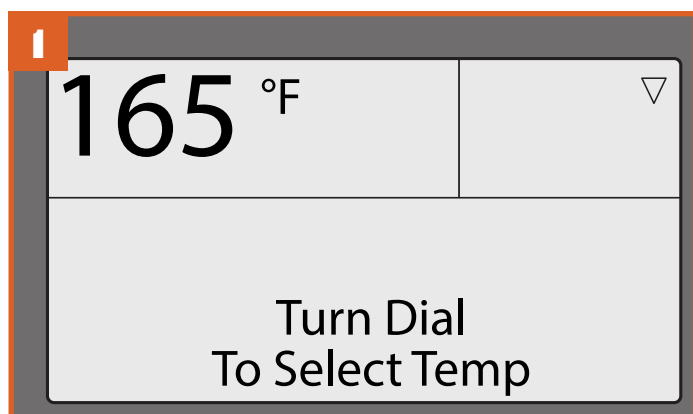

Pärast peatoitelüliti SISSELÜLITAMIST (I) on avakuval vaikimisi sõnum „Turn Dial To Select Temp” (Keera temperatuuri valimiseks valikunuppu). Küpsetamistemperatuuri saab valida otse sellelt ekraanilt.

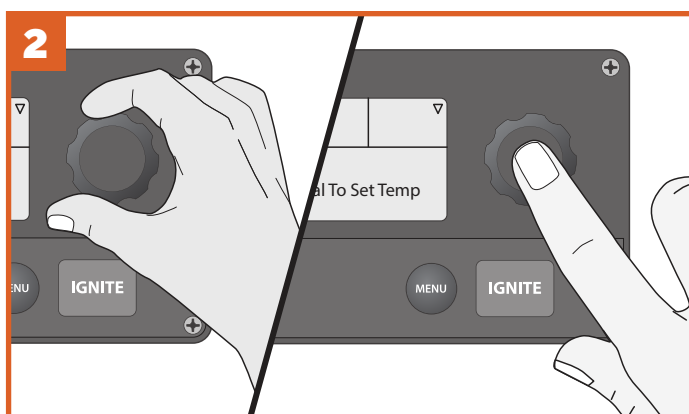

Temperatuuri valimiseks keerake valikunuppu vasakule või paremale. Kui kuvatakse sobiv temperatuur, vajutage kinnitamiseks valikunupu keskele.



Vajutage nuppu IGNITE (süüta). Algab automaatne süütamis- ja eelsoojendamisprotsess.

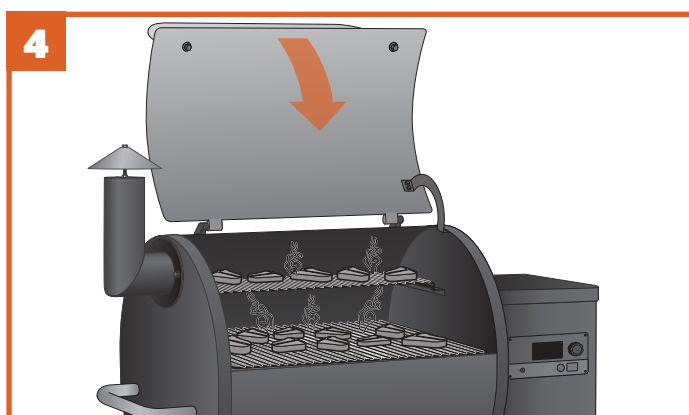

Kui eelsoojendamine on lõppenud, pange toit grilli ja sulgege grilli kaas.

NÕUANDED.

- On soovitatav, kuid mitte kohustuslik, oodata toidu asetamisega grillile, kuni eelsoojendamine on lõpuni jõudnud.
- Kaane peab eelsoojendamise ajaks sulgema, et grill saavutaks määratud temperatuuri.
- Teatud temperatuurikõikumised on Traegeri grillide korral normaalsed.

SONDIGA KÜPSETAMINE Kasutage neid küpsetamisviise retseptide puhul, mille puhul peab toidul olema kindel sisetemperatuur.

Kui grill on välja lülitatud

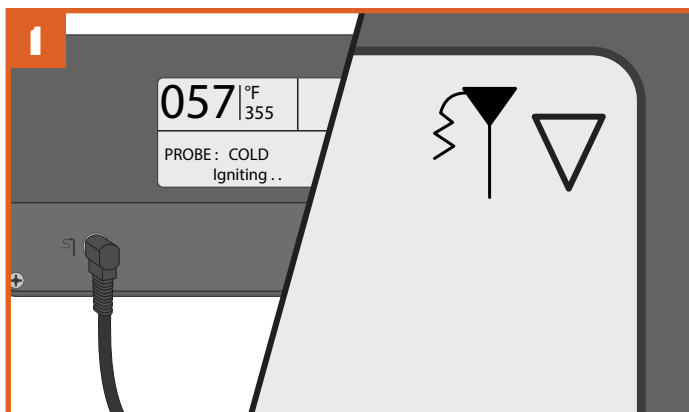

Ühendage sondi ots sondi pistikupessa, mis asub WiFIRE-i juhtpaneelil. Vaadake lõigust „Grilli kasutamine”, kuidas grill sisse lülitada. Kui grill on sisse lülitatud, tuvastab juhtpaneel sondi ja juhtpaneeli kuva ülemises paremas nurgas süttib sondiikoon.

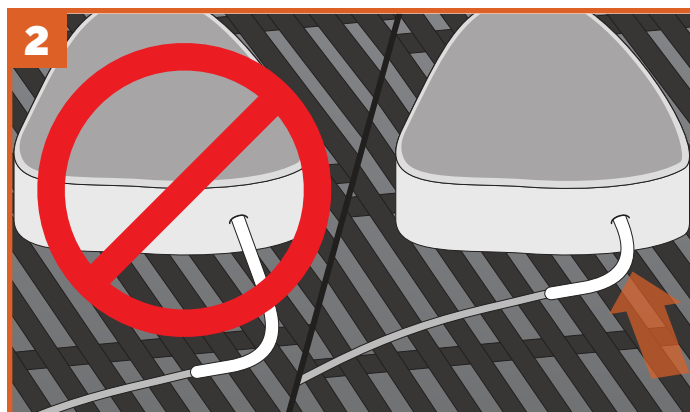

Kui grill on soojendatud määratud temperatuurini, pange toit grillile. Juhtige sond läbi grilli küljel oleva avause ja lükake selle ots pooleldi liha kõige paksemasse ossa, aga mitte pekisesse ossa ega vastu luud.

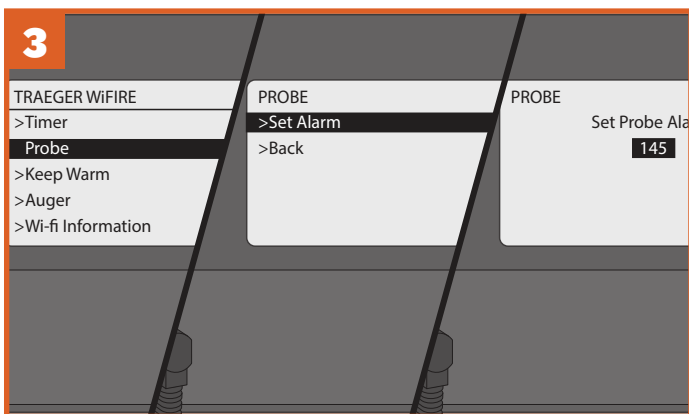

Vajutage nuppu MENU (menüü), seejärel keerake valikunuppu ja valige PROBE (sond). Teil palutakse määrata sondi märguanne, mis kõlab siis, kui liha on saavutanud määratud sisetemperatuuri. Valige SET ALARM (määra märguanne). Seejärel saate sondimenüüst valikunuppu kasutades määrata lihale sobiva temperatuuri.

MÄRKUS. Sondide kalibreerimiseks vaadake peatükki „Täiendavad juhtfunktsioonid” lk 17.

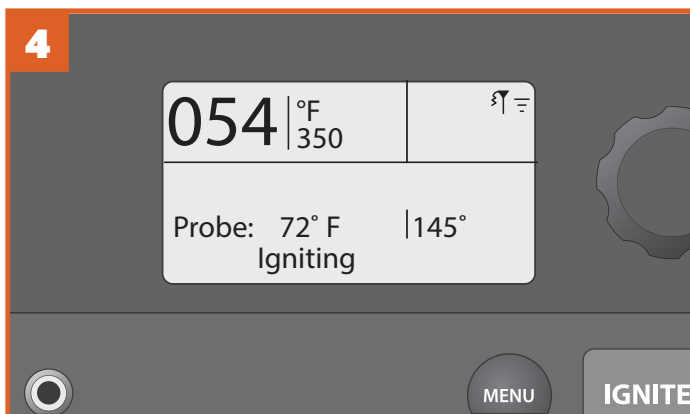

Kui märguanne on määratud, ilmub avaakraanile grilli temperatuur, sondi sihttemperatuur ja grilli olek. Kui liha on saavutanud määratud temperatuuri, kõlab helimärguanne. Traegeri WiFIRE-i rakendust kasutades saate teavituse ka oma ühendatud nutiseadmesse, samuti kuvatakse grilli olek kogu küpsetamisprotsessi jooksul.

SONDIGA KÜPSETAMINE (jätkub)

Kui grill on sisse lülitatud

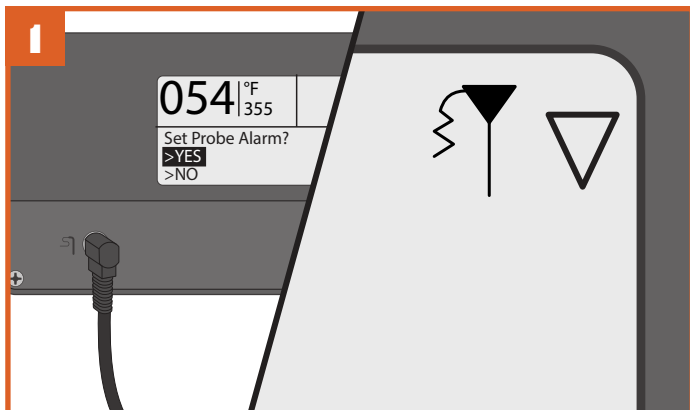

Ühendage sondi ots sondi pistikupessa, mis asub WiFIRE-i juhtpaneelil. Juhtpaneel tuvastab sondi ja juhtpaneeli kuva ülemises paremas nurgas süttib sondiikoon. Kuvatakse küsimus, kas soovite märguannet määrata. Valige YES (jah).

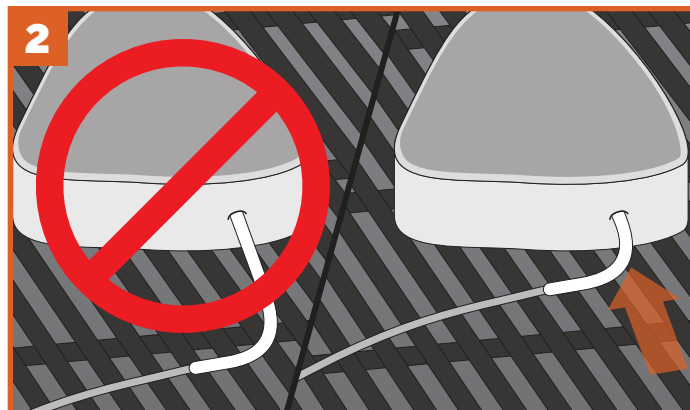

Kui grill on soojendatud määratud temperatuurini, pange toit grillile. Juhtige sond läbi grilli küljel oleva avause ja lükake selle ots pooleldi liha kõige paksemasse ossa, aga mitte pekisesse ossa ega vastu luud.

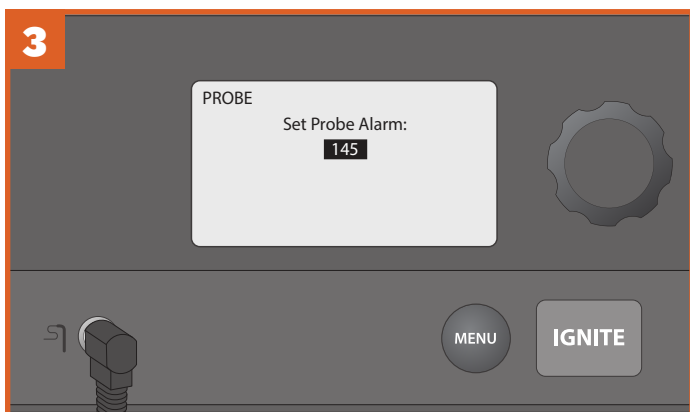

Keerake valikunuppu, kuni jõuate soovitud toidutemperatuurini. Valiku kinnitamiseks vajutage nupu keskele.

MÄRKUS. Sondi kalibreerimiseks vaadake peatükki „Täiendavad juhtfunktsioonid“ lk 17.

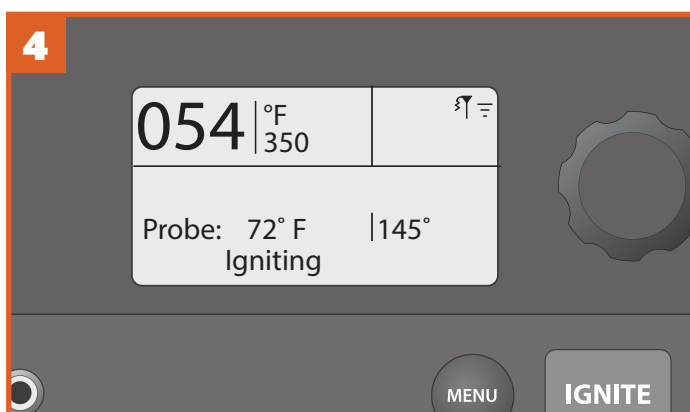

Kui märguanne on määratud, ilmub avaekraanile grilli temperatuur, sondi sihttemperatuur ja grilli olek. Kui liha on saavutanud määratud temperatuuri, kõlab helimärguanne. Traegeri WiFIRE-i rakendust kasutades saate teavituse ka oma ühendatud nutiseadmesse, samuti kuvatakse grilli olek kogu küpsetamisprotsessi jooksul.

LISAJUHTFUNKTSIOONID

SETTINGS (sätted) Kasutage menüüd Settings (sätted), et kohandada kuvaseadeid, kustutada teateid, vaadata tähtsat toote- ja kontaktteavet ning muud.

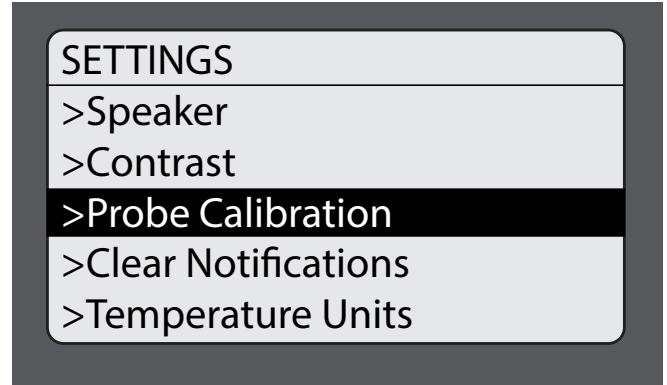

MENÜÜ SETTINGS (sätted) AVAMISEKS:

lülitage grill sisse. Kui kuvatakse avaekraan, vajutage nuppu MENU (menüü). Peamenüüs kuvatakse mitu valikut. Keerake valikunuppu, et valida Settings (sätted). Vajutage valiku kinnitamiseks nupu keskele.

Sätte muutmiseks keerake uuesti valikunuppu, et soovitud seadet muuta. Kinnitamiseks vajutage valikunupu keskele. Seadetemenüüsse Settings naasmiseks vajutage nuppu Back (tagasi).

SPEAKER (kõlar)

Lülitage grilli juhtfunktsioonide kõlar sisse või välja. Valitud säte märgitakse tärniga (*).

CONTRAST (kontrast)

Ekraani kontrastsuse seadmiseks vahemikus 1 (suur) kuni 5 (väike) keerake valikunuppu. Vaikesäte on 3. Kinnitamiseks ja menüüsse „Settings” (sätted) naasmiseks vajutage valikunupu keskele.

PROBE CALIBRATION (sondi kalibreerimine)

Selle sätte all on kaks valikut.

1. Calibrate Probe (kalibreeri sond) Annab juhised sondi kalibreerimiseks jääveenõud kasutades. Kuvatakse tekst „Place probe in ice water for 1 minute before calibrating” (Aseta sond enne kalibreerimist 1 minutiks jäävette).
2. Probe Offset (sondi nihe) Sondi nihke seadistamiseks 1° sammudena vahemikus -8 °C kuni +8 °C keerake valikunuppu. Vaikesäte on 0. Kinnitamiseks ja menüüsse „Settings” (sätted) naasmiseks vajutage valikunupu keskele.

CLEAR NOTIFICATIONS (sõnumite kustutamine)

Kasutage seda funktsiooni veateadete ja sõnumite kustutamiseks.

MÄRKUS. Kuna tõrge lülitab grilli jahtumisrežiimi, on kuval ikka kiri „Cooling Down” (jahtumine), kui lahkute menüüst „Clear Notifications” (sõnumite kustutamine) ja „Settings” (sätted).

TEMPERATURE UNITS (TEMPERATUURIÜHIK)

Keerake valikunuppu Fahrenheiti (°F) või Celsiuse (°C) skaalade vahel valimiseks. Kinnitamiseks vajutage valikunupu keskele. Valitud säte märgitakse tärniga (*).

CUSTOMER SERVICE (KLIENDITEENINDUS)

Kuvab Traeger WiFIRE-i klienditoe telefoninumbri.

ABOUT GRILL (GRILLIST)

Annab tähtsat teavet grilli kohta, sh selle mudeli number ja tarkvaraversioon.

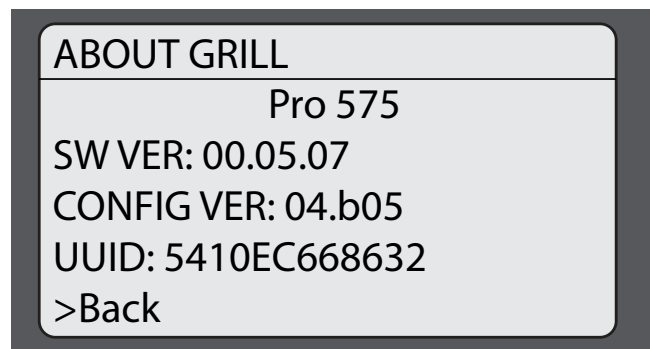

BACK (TAGASI)

Naaske peamenüüsse.

PUNKRI PUHASTAMINE

Traegeri grillil on punkri puhastamise süsteem, mis võimaldab kiiresti suurema segaduseta ühed puidugraanulid teiste vastu vahetada (toidule erineva maitse saamiseks).

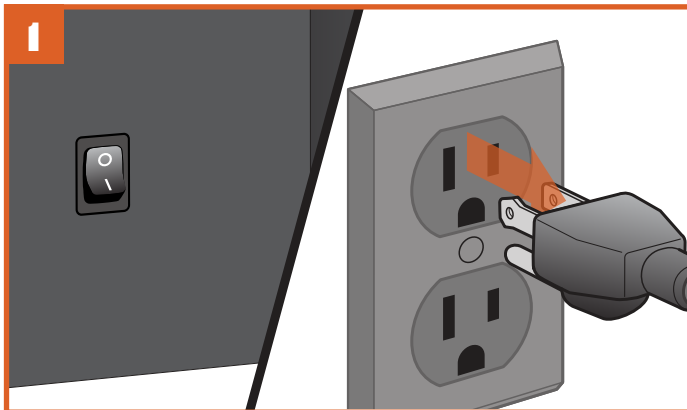

PISTIKU VÄLIMUS VÕIB PIIRKONNITI ERINEDA.

Vajutage lüliti väljalülitatud asendisse (0) ja ühendage toitekaabel lahti. Kui grill on ikka kuum, laske sellel täielikult jahtuda.



Asetage punkri ukse alla piisavalt suur nõu, et sinna mahuksid kõik puidugraanulid.

NÕUANNE. Selleks sobib hästi 18-liitrine puhas ämber.



Kruvige tühjendamiseks kinnitus lahti ja avage uks. Puidugraanulid voolavad nõusse, mille asetate ukse alla. Vaja võib minna spaatlit või lusikat, et punkrisse jäänud graanulid sealt kätte saada.



HOIATUS! Kohe pärast grilli kasutamist olge punkri tühjendamisel ettevaatlik. Puidugraanulid võivad olla väga kuumad.

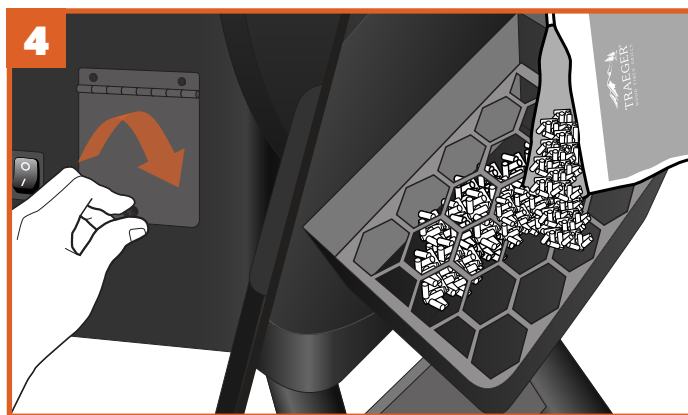

Kui punker on tühi, sulgege uks, asetage kinnitus tagasi ja täitke punker uuesti teist maitset andva TRAEGER-i KAUBAMÄRGI PUIDUGRAANULITEGA.

PRO SEERIA FUNKTSIOONID

TRAEGERI RAKENDUS

Traeger-i Pro seeria grilli saab kaugjuhtida Traegeri rakenduse abil. Lisateabe saamiseks WiFIRE-i, Traegeri rakenduse ja teiste ühendusviiside kohta minge aadressile traegergrills.com/app.

Traeger-i Pro seeria grilli ühendamiseks internetiga on teil vaja kodust internetiühendust (Wi-Fi). Teie nutitelefonis või tahvelarvutis peab töötama iOS-i või Androidi uusim operatsioonisüsteem. Kui lahkute seadmega koduse Wi-Fi-ühenduse levialast, on vaja kasutada mobiilset andmesidet.

Traegeri rakendus on ka lihtne viis otsida, alla laadida ja proovida uusi retsepte oma Traeger-i Pro seeria grillil.



TIMER (taimer)

Traeger-i Pro seeria grillil on olemas mugav taimer. Taimeri funktsioon ei mõjuta grilli toimimist. Sellega teavitatakse teid teistest küpsetamisel vajalikest sammudest, näiteks et grillile on vaja lisada juurvilju või et toitu on vaja leemega kasta.

Taimeri seadistamiseks

1. valige menüüst Timer (taimer).
2. Kasutage aja valimisel valikunuppu tundide ja minutite vahel liikumiseks.

Pärast aja valimist valikunupul vajutades taimer aktiveerub ja naastakse avaekraanile.

Taimeri tühistamiseks

1. vajutage valikunupu keskele, kuni kuvatakse järelejäänud aeg.
2. Näete valikuid Edit (redigeeri), Cancel (tühista) ja Back to the menu (tagasi menüüsse).

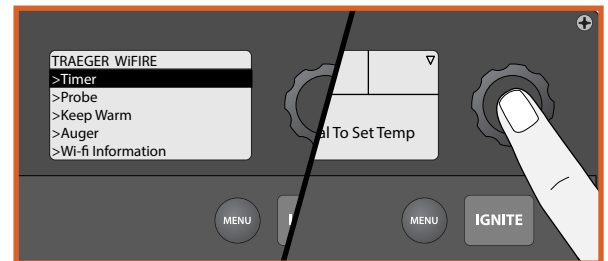

KEEP WARM (soojas hoidmise) FUNKTSIOON

Menüüvalikut „Keep Warm” (hoia soojas) saab kasutada küpsetamistsükli peatamiseks mis tahes hetkel grillimise ajal. Sel juhul hoitakse grilli temperatuuril 74 °C. Valige küpsetamise jätkamiseks uuesti „Keep Warm” (hoia soojas).

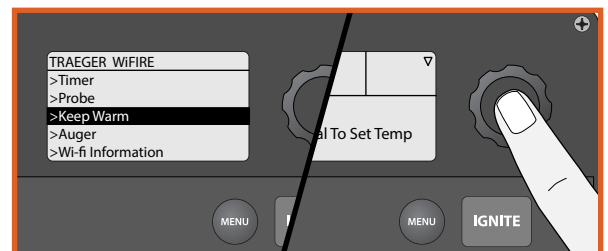

GRILLI KAAS

Kaitske oma Traeger-i Pro seeria grilli tippkvaliteetse kohandatud kaanega, mis on ette nähtud ilmastikuoludele vastu pidama. Vastupidava grillikaane saab osta lehelt traegergrills.com.

GRILLI HOOLDAMINE

1. KREOSOODI JA RASVA TEKKIMINE JA EEMALDAMINE

Kui graanulid põlevad aeglaselt, tekitavad need tõrva ja muid orgaanilisi aure, mis kombineeruvad eraldunud niiskusega – tekib kreosoot. Kreosoodiaurud kondenseeruvad aeglaselt põleva tule võrdlemisi jahedas väljatõmbeventiilis. Selle tulemusena koguneb kreosoot väljatõmbeventiili sisemusse. Süütamisel põleb kreosoot väga kõrge temperatuuriga. Õhuga edasikanduvad rasvaosakesed liiguvad läbi küpsetuskambri ja osa sellest rasvast koguneb sarnaselt kreosoodiga väljatõmbeventiili sisemusse. See omakorda võib suurendada tulekahju tekke tõenäosust.

MÄRKUS. Traegeri rasvatilkade püüdmise alused aitavad need hoida teie grilli puhtana ja vähendada ootamatuid leeke.

Traegeri väljatõmbeventiili peab üle vaatama vähemalt kaks korda aastas, et teha kindlaks, kas kreosoot ja/või rasv on sinna kogunenud.

Rasvatilgad voolavad rasvatilkade püüdjast kanalisse ja grillist välja läbi rasvaluugi ning kogutakse rasvaämbrisse. Need on kõik osa Traegeri rasvakogumissüsteemist Traeger Grease Management System (TGMS). Rasv koguneb kõigisse neisse osadesse.

Kõiki TGMS-i osi peab enne iga kasutuskorda üle vaatama, et märgata võimalikke rasvaladestusi.

Kui kreosooti või rasva on palju kogunenud, tuleb see eemaldada, et vältida tulekahju tekkimise ohtu.

Isegi kui grillis on piisavalt ruumi, olge sinna suure koguse toidu lisamisel ettevaatlik. Sellest võib tilkuda palju rasva ja suureneda tuleoht, eriti kui grilli pole korralikult hooldatud. Selline toit on näiteks umbes poole kilo jagu peekonit. Kui eelmiste küpsetamiste käigus on tekkinud palju tuleohtlikku rasva, soovime grilli sellest enne järgmist kasutamist puhastada.

2. SISEPINDADE PUHASTAMINE

OHT! Vajutage lüliti asendisse VÄLJAS (O) ja ühendage toitejuhe lahti.

ETTEVAATUST! Kogunenud rasva on lihtsam puhastada, kui grill on veel soe, kuid mitte kuum. **Olge ettevaatlik – põletuse oht.** Soovime kasutada kindaid.

Puhastage regulaarselt rasva V-kujulisest rasva äravoolust ja rasva äravoolutorust. Kui V-kujulisse rasva äravoolu ja rasva äravoolutorusse on kogunenud palju rasva, võib tekkida rasvatulekahju. Soovitame neid osi regulaarselt puhastada.

Eemaldage kõik grillirestid ja rasvapüüdmissalus. See laseb ligi pääseda V-kujulisele rasva äravoolule ja rasva äravoolutoru avale grilli sees. Kraapige kogunenud rasv V-kujulisest rasva äravoolust ja rasva äravoolutorust kokku tugeva mittemetallist tööriistaga. Suurema osa lahtikraabitud rasvast saab lükata läbi rasva äravoolutoru rasvaämbrisse. Pühkige rasvajäägid kokku majapidamispaperi või ühekordsete lappidega. Majapidamispaperit või ühekordseid lappe võib kasutada ka grilli sisepindade rasvast puhastamiseks.

3. VÄLISTE PINDADE PUHASTAMINE

OHT! Vajutage peamine toitelüliti asendisse VÄLJAS (O) ja ühendage toitejuhe lahti.

Kasutage ühekordset lappi või sooja seebiveega niisutatud lappi, et pühkida ära rasv grilli välispinnalt. **ÄRGE KASUTAGE** ahjude puhastamiseks mõeldud või abrasiivseid puhastusvahendeid ega lappe grilli välispinna puhastamiseks.

4. VÄLJAS HOIDMINE

ETTEVAATUST! Kui hoiate grilli väljas vihmahooajal, veenduge, et vesi ei satuks puidugraanulite punkrisse. Graanulid paisuvad niiskuse käes ja ummistavad spiraalajami. Kui te grilli ei kasuta, katke see alati Traegeri grillikattega. Grilli jaoks kohandatud katet saab osta veebiaadressilt traegergrills.com.

5. GRILLI VÕREDE PUHASTAMINE

ETTEVAATUST! Grilli võresid on parem puhastada siis, kui need on veel soojad. **Olge ettevaatlik – põletuse oht.** Soovime grilli lähedal hoida pika varrega puhastusharja. Kui olete toidu grillilt ära võtnud, pühkige resti kergelt harjaga. See võtab vähe aega ja grill on järgmisel kasutuskorral kohe valmis.

6. KOLDE SISEMUSE JA ÜMBRUSE TUHAST PUHASTAMINE (PÄRAST IGA 20 KASUTUSTUNDI).

OHT! Vajutage peamine toitelüliti asendisse VÄLJAS (0) ja ühendage toitejuhe lahti.

HOIATUS! Enne tuha puhastamist veenduge, et grill oleks JAHTUNUD.

HOIATUS! Tuhast puhastada võib ainult järgnevate juhiste kohaselt.

Liigne tuhk koldes võib tule summutada. Kollet peab aeg-ajalt kontrollima ja kogunenud tuha eemaldama. Veel kord – kolde seest ja ümbrusest peab tuhka puhastama ainult siis, kui grill on JAHTUNUD.

Eemaldage grillirestid, rasvatilkade püüdmise alus ja kuumuse tõkesti, et ligi pääseda koldele ning grilli sisemusele. Suurema osa tuhast koldes saab ära tõsta väikese metallist tuhalabida või muu sarnase tööriistaga.

HOIATUS! Spetsiaalne tolmuimeja on parim vahend kolde tuhast puhastamiseks. Selle toiminguga peab olema ettevaatlik, et vältida tulekahju tekkimise ohtu. Veel kord – kolde seest ja ümbrusest tohib tuhka eemaldada ainult siis, kui grill on JAHTUNUD.

Selleks toiminguks on parim kasutada tolmuimejat, millel on metallkanister (mitte tolmuikott). Siiski saab seda ohutult teha mis tahes tolmuimejaga, kui järgida järgmisi samme.

Kui olete veendunud, et tuhk koldes on KÜLM, imege tolmuimejaga ära koldes olev tuhk.

- a. Kui tolmuimejal ei ole tolmuikotti, tühjendage eelnevalt kogutud praht tolmuikambri. Seejärel imege tolmuimejaga ära koldes olev tuhk. Kui kolle on puhas, tühjendage tolmuimeja tolmuikamber kohe allpool kirjeldatud metallkonteinerisse. Veenduge, et tolmuikambri ei oleks jäänud tuhka.
- b. Kui teil on tolmuikotiga tolmuimeja, pange tolmuimejasse kasutamata tolmuikott. Seejärel imege tolmuimejaga ära koldes olev tuhk. Kui kolle on puhas, eemaldage tolmuimeja kott ja asetage see kohe allpool kirjeldatud metallkonteinerisse.

7. TUHA KÕRVALDAMINE

HOIATUS! Tuhk tuleb visata metallkonteinerisse, millel on kindlalt suletav kaas. Kindlalt suletud tuhanõusid peab hoidma mittesüttivast materjalist põrandal, eemal tuleohtlikest materjalidest, kuni tuhk lõpuks ära visatakse. Kui tuhk visatakse ära (maetakse, laotatakse hajutatult), peab seda enne hoidma suletud konteineris, kuni kõik tukid on täielikult jahtunud.

8. Kui toitejuhe on kahjustatud, tuleb see asendada spetsiaalse juhtmega, mille saab tootjalt või edasimüüjalt.

KORDUMA KIPPUVAD KÜSIMUSED

Siin on korduma kippuvad küsimused ja vastused neile.

KÜSIMUS	VASTUS
Miks mu grill ei sütti?	Kontrollige, kas pistikupesas on toide. Kui toitejuhe on ühendatud GFCI-ga (maandusjuhtme ahela katkestusega), kontrollige ja vajaduse korral lähtesta. Alustage käivitusprotsessi. Kui grill ei sütti, vaadake järgmist vastust.
	OHT! Vajutage lüliti asendisse VÄLJAS (0) ja ühendage toitejuhe lahti. Eemaldage juhtpaneel ja kontrollige taga olevat kaitset. Asendage kaitse, kui see on läbi põlenud. Paigaldage juhtpaneel tagasi.
	Kontrollige, kas väljatõmbe tekitaja ventilaator ja spiraalajami mootor töötavad. Kui mõlemad töötavad, peab asendama kuumvardad. Kui üks või mõlemad neist ei tööta, võtke ühendust Traegeri VIP-365 klienditeenindusega (vt lk 27), et probleemi lahendamisel lisaabi saada või tellimus esitada.
	Veenduge, et punkris oleks puidugraanuleid. Kui tegu on esmakordse süütamisega ja grillis on puidugraanulid otsa saanud, andke puidugraanulitele punkrist koldesse liikumiseks aega (võib kuluda kuni 7 minutit).
	Alustage käivitusprotsessi. Vaadake osa „Grilli kasutamine” lk 13. Kui koldes pole ikka puidugraanuleid, liikuge järgmise küsimuse juurde.
	Kui spiraalajami mootor töötab (kontrollige väikest ventilaatorilaba mootori taga), on probleem digitaalses juhtpaneelis ja see tuleb välja vahetada. Võtke tellimuse esitamiseks ühendust Traegeri edasimüüja või VIP-365 klienditeenindusega (vt lk 27).
Miks ei suunata koldesse puidugraanuleid?	Kui spiraalajami mootor ei tööta , aga väljatõmbe tekitaja ventilaator töötab , on probleem spiraalajami süsteemis ja seda peab kontrollima.
	Kui lüliti on asendis VÄLJAS (0), leidke väike ventilaatorilaba spiraalajami mootori taga.
	ETTEVAATUST! Jälgige ventilaatorilaba, kui olete lüliti vajutanud sisselülitatud asendisse (I). Kui ventilaatorilaba ei pöörle, vajutage lüliti asendisse VÄLJAS (0). See viitab rikkele spiraalajami mootoris ja see tuleb välja vahetada. Võtke tellimuse esitamiseks ühendust Traegeri edasimüüja või VIP-365 klienditeenindusega (vt lk 27).
	Kui ventilaatorilaba pöörleb pisut ja seejärel peatub, jätkake vaatlemist ja vajutage lüliti asendisse VÄLJAS (0). Kui ventilaatorilaba keerdub pisut lahti, viitab see ummistusele spiraalajami süsteemis ja see tuleb puhastada.
	OHT! Vajutage lüliti asendisse VÄLJAS (0) ja ühendage toitejuhe lahti. Eemaldage punkrist puidugraanulid. Veenduge, et spiraalajamis ei oleks võõrkehi ega niiskeid lagunenuid puidugraanuleid, sest mõlemad võivad spiraalajami süsteemis ummistust tekitada. Spiraalajam tuleb eemaldada, et puhastada selle süsteemis olev ummistus. Vaadake osa „Kuidas eemaldada spiraalajami ummistusi?” järgmisel leheküljel.
Miks minu grilli temperatuur kõigub?	Temperatuurikõikumised on Traegeri grillide korral normaalsed. Suurem kõikumine võib olla põhjustatud tuulest, õhutemperatuurist, vales kasutamisest või grilli ebapiisavast hooldamisest.

KÜSIMUS	VASTUS
Kuidas spiraalajam eemaldada, kui see kinni kiilub?	OHT! Vajutage lüliti asendisse VÄLJAS (0) ja ühendage toitejuhe lahti.
	ETTEVAATUST! Kui grill on ikka kuum, laske sellel täielikult jahtuda.
	Spiraalajami mootorini pääsemiseks eemaldage kõik katted.
	Eemaldage kruvi, mis ühendab spiraalajami mootori võlli spiraalajami võlliga, ja kruvi, mis hoiab spiraalajami puksi ajamitoru küljes.
	Pöörake mutrivõtit või tange kasutades spiraalajamit vastupäeva. Seda on raske pöörata, kuni see vabaneb. Seejärel on spiraalajamit lihtne pöörata.
	Eemaldage spiraalajam ja puhastage see, selle toru ja kolle puidugraanulitest, tuhast ning võõrkehadest. (Vt tuhast puhastamise ja tuha äraviskamise juhiseid lk 21.)
	Lihvige spiraalajami välispindasid keskmise tugevusega liivapaberiga. Kontrollige spiraalajami sisemust ja vajaduse korral lihvige liivapaberiga. Puhastage tekkinud tolm spiraalajamist ja koldest tolmuimejaga. Veenduge, et spiraalajam liiguks vabalt. Kinnitage spiraalajami võll selle mootori võlli külge.
Kuidas kaitsta grilli värvi?	Kasutage grilli värvi kaitsmiseks kaitsvat katet. Soovitame Traegeri grillikatet. Katted on saadaval Traegeri edasimüüjate käest või meie veebilehelt aadressil traegergrills.com .
	Vahatage iga 90 päeva tagant grilli välispindasid tippkvaliteetse autovahaga. VAHATADA TOHIB AINULT JAHTUNUD GRILLI.
Kust osta grilli varuosi?	Küsige Traegeri edasimüüja käest. Neil võib vajalik osa olla laos või saavad nad selle tellida.
	Võtke tellimuse esitamiseks ühendust Traegeri VIP-365 klienditeenindusega (vt lk 27).
	Igal juhul edastage oma nimi, telefoninumber, aadress, grilli mudel ja seerianumber (leiata selle punkri kaane siseküljele kinnitatud sildilt), samuti osa id-number osa diagrammilt või osade nimekirjast.

VEAOTSING

VEATEATED

Ehkki seda juhtub harva, võib juhtpaneeli kuvale ilmuda veateade. Vaadake võimaliku probleemi tuvastamiseks ja lahendamiseks allolevat tabelit.

VEATEADE	LAHENDUS
High Temp Error (kõrge temperatuuri tõrge)	See tõrge ilmneb, kui grilli temperatuur tõuseb üle 288 °C rohkem kui 45 sekundiks. Laske grillil jahtuda, seejärel lülitage see välja. Puhastage kolle graanulitest ja taaskäivitage grill. Kui probleem ei kao, helistage klienditeenindusse.
Low Temp Error (madala temperatuuri tõrge)	See tõrge ilmneb, kui grilli temperatuur langeb alla 49 °C rohkem kui 10 minutiks. Sellisel juhul lülitub grill välja. Tõrke lahendamiseks eemaldage puidugraanulid koldest ja lisage puidugraanuleid punkrisse. Lülitage juhtpaneel välja ja uuesti sisse ning taaskäivitage grill. Kui probleem ei kao, helistage klienditeenindusse.
Temp Sensor Out (temperatuuriandur ei tööta)	See teade ilmub, kui grilli temperatuur on üle 368 °C rohkem kui 10 sekundiks. See võib olla grillile kahjulik. Laske grillil jahtuda ja taaskäivitage see. Kui probleem ei kao, helistage klienditeenindusse.
Failed to Ignite (süütamine ebaõnnestus)	See tõrge võib tekkida, kui grillis on puidugraanulid otsa saanud või süütaja ei süttinud. Kontrollige, kas punkris on puidugraanuleid, ja puhastage kolle. Kui probleem ei kao, asendage süütaja või võtke ühendust klienditeenindusega.
Igniter Disconnect (süütaja lahti ühendatud)	See tõrge tekib, kui juhtpaneel ei tuvasta süütajat. Kontrollige, kas süütaja on ühendatud, ja taaskäivitage grill. Kui probleem ei kao, asendage süütaja või võtke ühendust klienditeenindusega.
Fan Disconnected (ventilaator lahti ühendatud)	See tõrge tekib, kui juhtpaneel ei tuvasta ventilaatorit. Veenduge, et ventilaator oleks sisse lülitatud, ja taaskäivitage grill. Kui probleem ei kao, peate ventilaatori asendama või helistama klienditeenindusse.
Auger Disconnected (spiraalajam lahti ühendatud)	See tõrge tekib, kui juhtpaneel ei tuvasta spiraalajami mootorit. Veenduge, et mootor oleks sisse lülitatud, ja taaskäivitage grill. Kui probleem ei kao, asendage spiraalajami mootor ja helistage klienditeenindusse.
Auger Overcurrent (spiraalajami ülekoormus)	See tõrge tekib, kui spiraalajami mootor on kahjustatud või kinni kiilunud. Kasutage juhtmenüüs olevat funktsiooni „Clear Auger” (Puhasta spiraalajam) ja taaskäivitage grill. Kui probleem ei kao, peate spiraalajami mootori asendama või võtma ühendust klienditeenindusega.
Low Temp Warning (madala temperatuuri hoiatus)	See hoiatus antakse, kui grillis on tuli kustunud ja seda pole õnnestunud uuesti süüdata. Kontrollige puidugraanuleid ja taaskäivitage grill.
Ignition warning (süütaja hoiatus (ainult rakenduses))	See hoiatus antakse, kui grill ei ole tuvastanud edukat süütamist oodatud ajal. Kontrollige puidugraanuleid ja taaskäivitage grill.
Low Ambient Temp (madal ümbritsev temperatuur)	See hoiatus antakse, kui ümbritsev temperatuur langeb alla -29 °C rohkem kui 30 sekundiks. Ehkki juhtpaneel töötab, võib see olla kahjustunud. Kui grill süttib, kontrollige, kas ekraan töötab korralikult. Kui grill ei sütti, soojendage seda ja kontrollige, kas ekraan ja juhtpaneel töötavad korralikult. Vastasel juhul helistage klienditeenindusse.
Probe Fell Out (sond ei ole toidus)	See hoiatus antakse, kui sond ei ole korralikult toitu sisestatud. See sõnum saadetakse, kui sondi temperatuur on üle 104 °C, kui grill veel töötab. Sisestage sond uuesti toitu lk 15–16 asuvate juhiste kohaselt.
Bad Probe (katkine sond)	See hoiatus antakse, kui juhtpaneel tuvastab sondis lühise, mis kestab kauem kui 10 sekundit. Sond tuleb asendada. Uue sondi ostmiseks külastage veebilehte traegergrills.com.

VEATEADETE KUSTUTAMINE

Veateateid saab kustutada järgmiselt: Menu – Settings – Clear Notifications (menüü – sätted – teadete kustutamine). Kuna iga veateate korral hakkab grillis tööle jahtumisrežiim ja viga kustutatakse grilli jahtumise ajal, kuvatakse peakuval teade „Cooling Down . . .” (jahtumine), kuni jahtumine on lõppenud. Pange tähele, et mõned veateated, nagu Temp Sensor Out (temperatuuriandur ei tööta), ilmuvad uuesti ka pärast kustutamist. See on viide, et veateate põhjustanud tingimused ei ole muutunud. Grilli taaskäivitamine kustutab samuti veateated – paljud kasutajad toimivad niimoodi.

WiFi-IGA SEOTUD PROBLEEMID JA KÜSIMUSED

PROBLEEM/KÜSIMUS	SOOVITATAV LAHENDUS
Rakendus kuvab pidevalt teate „Lost Connection Attempting to Reconnect” (Ühendus katkes, ühenduse loomine).	Wi-Fi-signaal võib olla nõrk. Viige grill ruuterile lähemale või ruuter grillile lähemale, või laiendage juhtmevaba võrgu leviala.
Rakenduses kuvatakse grilli olekuks „Unknown” (tundmatu).	Lülitage grill välja ja uuesti sisse. Proovige grilli seadetes uuesti võrguga ühendus luua: 1. Minge rakenduses jaotisse Remote (kaugjuhtimine). 2. Valige grilli ekraani ülemises parempoolses nurgas hammasratta ikoon. 3. Valige jaotises Grill Settings (grilli seaded) suvand „Re-Pair Network” (loo võrguga uuesti ühendus). Kustutage grill rakendusest ja eemaldage grill oma Wi-Fi-võrgust: 1. Minge rakenduses jaotisse Remote (kaugjuhtimine). 2. Valige grilli ekraani ülemises parempoolses nurgas hammasratta ikoon. 3. Valige jaotises Grill Settings (grilli seaded) suvand „Delete Grill” (kustuta grill). 4. Looge jaotises Grill Settings (grilli seaded) võrguga uuesti ühendus.
Soovin muuta/uuendada oma grilli nime.	1. Minge rakenduses jaotisse Remote (kaugjuhtimine). 2. Valige grilli ekraani ülemises parempoolses nurgas hammasratta ikoon. 3. Valige jaotises Grill Settings (grilli seaded) suvand „Edit Grill Name” (muuda grilli nime).
Kuidas vaadata, kui tugev on grilli Wi-Fi-signaal?	1. Minge rakenduses jaotisse Remote (kaugjuhtimine). 2. Valige grilli ekraani ülemises parempoolses nurgas hammasratta ikoon. 3. Valige „Grill Settings” (grilli seaded) ja „Network Settings” (võrguseaded). 4. Wi-Fi tugevus kuvatakse järgmiselt: <ul style="list-style-type: none"> • Excellent (suurepärase): signaali tugevus on > -50 dB • Good (hea): signaali tugevus on -50 ... -59 dB • Fair (rahuldav): signaali tugevus on -60 ... -69 dB • Poor (kehv): signaali tugevus on -70 ... -79 dB • Unusable (kasutuskõlbmatu): signaali tugevus on < -80 dB
Kas saan grilli süüdata rakenduse kaudu?	Ohutuse tagamiseks ei saa grilli rakenduse kaudu süüdata.
Kas saan grilli rakenduse kaudu välja lülitada?	1. Minge rakenduses jaotisse Remote (kaugjuhtimine). 2. Valige grilli ekraani ülemises parempoolses nurgas hammasratta ikoon. 3. Valige „Shut Down Grill” (lülitage grill välja).
Kuvatakse teade, et mu grill on juba teisele kontole määratud. Mida ma peaksin tegema?	Helistage klienditeenindusse.
Kuidas ma saan grilli oma kontolt kustutada?	1. Minge rakenduses jaotisse Remote (kaugjuhtimine). 2. Valige grilli ekraani ülemises parempoolses nurgas hammasratta ikoon. 3. Valige jaotises Grill Settings (grilli seaded) suvand „Delete Grill” (kustuta grill).

NÕUANDED KASUTAMISEKS

1. Mis tahes hetkel grillimise ajal saate temperatuuri muuta, et küpsetada kõrgemal või madalamal temperatuuril. Fahrenheiti ja Celsiuse skaala vahel valimiseks võtke menüüvalik Temperature Units (temperatuurühikud). Keerake valikunuppu FAHRENHEITI (°F) või CELSIUSE (°C) skaalade vahel valimiseks. Kinnitamiseks vajutage valikunupu keskele. Valitud säte märgitakse tärniga (*). Nüüd kuvatakse temperatuur teie valitudühikutes.
2. **HOIATUS!** Traeger-i Pro seeria grilli ei tohi liigutada, kuni see on veel kuum. Kui transpordite grilli sõidukis pärast küpsetamist, veenduge enne grilli sõidukisse asetamist, et tuli selles oleks täielikult kustunud ja grill oleks jahtunud. Ärge valage koldesse vett, sest spiraalajam võib kinni kiiluda.
3. Traeger-i Pro seeria grill on mõeldud kasutamiseks nii, et selle uks on suletud. Lahtise kaanega küpsetamine pikendab tunduvalt küpsetamisaega.
4. **ETTEVAATUST!** Ärge lisage graanuleid kuuma koldesse käsitsi. See on ohtlik ja te võite saada raskeid põletusi. Kui puidugraanulid saavad toiduvalmistamise ajal otsa, laske grillil täielikult jahtuda ja alustage uuesti punkri puhastamisest (vt juhised lk 18).
5. **ETTEVAATUST!** Veenduge, et kuumusetõkesti oleks kindlalt oma klambritele kinnitatud. Kui see pole korralikult kinnitatud, võivad kuumus ja leegid koldest välja pääseda ning põhjustada grillis rasvatulekahju.
6. Arvestage alati sellega, mis tüüpi toitu valmistate.
 - Õhemad viilud nõuavad suuremat kuumust ja lühemat küpsetusaega, paksemad tükid nõrgemat kuumust ja pikemat küpsetusaega.
 - Köögiviljad küpsevad kauem kui liha (kui kasutada sama temperatuuri).
 - Veenduge liha küpsetamisel alati, et see oleks saavutanud ohutuks tarbimiseks piisavalt kõrge sisetemperatuuri.
 - Funktsioon Keep Warm (hoia soojas) ei ole mõeldud toidu küpsetamiseks.
7. **HOIATUS!** Kui tuli koldes kustub ja suitsu ajab ning punkris on piisavalt graanuleid, on tähtis järgida järgmisi samme. Nende eiramine võib põhjustada ohtlikku „ülepõlemist”, mis on tingitud liigsest hulgast põlemata graanulitest koldes.
 - **OHT!** Vajutage grilli taga olev peamine toitelüliti väljalülitatud asendisse (O) ja ühendage toitekaabel lahti. Laske grillil täielikult jahtuda. Avage kaas ja eemaldage kogu toit, grillirestid, rasvatilkade püüdmise alus ja kuumusetõkesti.
 - **HOIATUS! Suitsuohut**
Käivitamisel võib tekkida puidugraanulite ülekuhjamine, mis põhjustab pikaks ajaks väga paksu valget suitsu. Kui see juhtub, lülitage grill pealülitist välja ja ühendage vooluvõrgust lahti. Kui see olukord kestab pikemat aega, võivad osalisest põlemisest tekkinud gaasid täielikult süttida, pannes kaane „hüppama”. Kui see „hüpe” tekib ja grilli ei ole nõuetekohaselt hooldatud, nagu on kirjeldatud osas „Grilli hooldamine” lk 20-21, võib tekkida rasvatulekahju. Selle probleemi lahendamiseks laske grillil täielikult jahtuda, eemaldage kõik sisemised osad ja puhastage põhjalikult kõik kogu ning graanulid grillist ja koldest (vt lk 21 „Tuha puhastamine kolde seest ja selle ümbrusest”).
 - **HOIATUS!** Eemaldage kõik põlemata graanulid ja tuhk koldest ning selle ümbert. (Vt tuha puhastamise ja tuha äraviskamise juhiseid lk 21.)
 - Enne kuumuse tõkesti, rasvatilkade püüdmise aluse ja grillirestide tagasi asetamist pange toitejuhtme pistik sobivasse maandatud pistikupessa ja vajutage lüliti sisselülitatud asendisse (I). Graanulid peaksid kukkuma koldesse ja kuumvarras hakkama kuumutama (hakkab punaseks muutuma). **ETTEVAATUST!** Ärge puudutage kuumvarrast.
 - Kui koldest hakkab tulema leeke, vajutage lüliti väljalülitatud asendisse (O). Laske grillil jahtuda. Nüüd võite kuumusetõkesti, rasvatilkade püüdmise aluse, grillirestid ja toidu tagasi grilli panna.

8. VINGUGAAS.

HOIATUS! Järgige neid juhiseid, et see värvitu ja lõhnatu gaas ei põhjustaks mürgistusi ei teile, teie perele, lemmikloomadele ega teistele.

Vingugaasimürgistuse sümptomid on peavalu, pearinglus, nõrkus, iiveldus, oksendamine, unisus, segasus. Vingugaas vähendab vere võimet hapnikku edasi kanda. Vere väike hapnikusisaldus võib põhjustada teadvusekaotust ja surma.

Pöörduge arsti poole, kui teil või teistel tekivad külmetus- ja gripilaadsed sümptomid. Vingugaasimürgistus, mida võib kergesti segi ajada külmetuse või gripiga, avastatakse tihti liiga hilja.

Alkoholi ja ravimite tarvitamine tugevdab vingugaasimürgistuse mõju.

Vingugaasimürgistus on eriti ohtlik rasedatele ja loodetele, väikelastele, vanuritele, suitsetajatele ja inimestele, kellel on probleeme vere või vereringega (aneemia või südamehaigused).

9. RASVA KORISTAMINE

ETTEVAATUST! Rasvatulekahjusid põhjustab grilli vale hooldus ja TGMSi ebaregulaarne või vähene puhastamine (vt „Grilli hooldamine” lk 20–21). Rasvatulekahju on vähetõenäoline, ent kui see peaks küpsetamise ajal juhtuma, lülitage grill välja ja hoidke selle kaas kinni, kuni tuli on täielikult kustunud. Ärge hoidke rasvatulekahju korral grilli kaant lahti. Kui tuli ei kustu, raputage tulele kergelt söögisoodat.

MÄRKUS. Kui Traegeri rasvatilkade püüdmise aluseid vahetatakse sageli, aitavad need hoida teie grilli puhtana ja vähendada ootamatuid leেকে.

ETTEVAATUST! Olge ettevaatlik – põletuse oht. Kui see ei aita, eemaldage toit ettevaatlikult grillilt ja hoidke kaas kinni, kuni tuli on täielikult kustunud. Olge ettevaatlik, ka siin on põletuse oht. Kui grill on täielikult jahtunud, eemaldage kõik selle sisemised osad. Puhastage TGMS sinna kogunenud rasvast. Asetage rasvatilkade püüdmise alus ja grillirestid tagasi ning jätkake küpsetamist.

HOOLDUS JA GARANTII



TRAEGERI LEGENDAARNE KLIENDITEENINDUS on parim. Kui teil on küsimusi Traegeri grilli kohta või vajate nõuandeid terve kalkuni küpsetamiseks tänapühadeks, aitavad teid meie kogenud eksperdid. Oleme teie jaoks olemas 365 päeva aastas, ka pühade ajal – oleme kokad, mitte pankurid.

Kokkupanemis- või paigaldamisabi saamiseks, osade ja klienditeenindusega seotud küsimustega saate meile helistada, e-kirja saata või kirjutada (ainult inglise keeles):

TRAEGERI KLIENDITEENINDUS

Telefon: 1-844-9WiFIRE

6.00–20.00 MT

E-post: service@traegergrills.com

TRAEGER PELLETT GRILLS LLC

1215 E. Wilmington Ave.

Salt Lake City, UT 84106



3-AASTANE PIIRATUD GARANTII (AINULT USAS)

Traeger Pellet Grills LLC annab sellele grillile garantii kolmeks (3) aastaks alates ostukuupäevast materjalidefektide ja tootmisvigade osas, kui seda kasutatakse ja hooldatakse normaaltingimustel.

Traeger Pellet Grills LLC tagab mis tahes defektse osa asendamise. Originaalosa(d), mille tagastamise Traegeri varuosade osakond on heaks kiitnud, tuleb tagastada ettemaksuga.

Käesolev garantii ei sisalda tööjookulusid, mis on seotud defektsete osade kindlaksmääramise või asendamisega või nende osade saatkuludega.

Traeger Pellet Grills LLC ei vastuta selle ega kaudse garantii alusel juhuslike või otseste kahjude eest. Käesolev garantii annab jaeklientidele konkreetsed seaduslikud õigused. Kliendil võivad olla muud õigused, mis riigiti erinevad.

Käesolev garantii ei kehti, kui seade ei ole kokku pandud või seda ei kasutata kooskõlas selle seadmega kaasasoleva kasutusjuhendiga, seade on edasi müüdud või vahetanud omanikku, seadet kasutatakse sellega sobimatute osade, lisaseadmete või kütustega, seda seadet on kasutatud kaubandus- või toitlustusteenuse valdkonnas või on kasutaja seda kuritarvitanud või pole seda hooldanud.

Garantiitaotluse töötlemiseks võib Traeger Pellet Grills LLC nõuda teilt tõendit grilli ostukuupäeva kohta. Hoidke müügitsekk või arve ja see sertifikaat alles koos teiste väärtuslike dokumentidega.





ELA

MAITSERIKKALT

**KASUTAGE OMA GRILLI VÕIMALUSI
MAKSIMAALSELT TRAEGERI RAKENDUSEGA**

JÄLGIGE MEID @TRAEGERGRILLS



Traeger Pellet Grills LLC
1215 E. Wilmington Ave
Salt Lake City, UT 84106

traegergrills.com